



OSRAMNews

Долгожданная новинка от OSRAM

Новые светодиодные лампы головного света LEDriving® HL для замены галогенных ламп типа H7, H11 и HB4

Сентябрь 2018

Линейка светодиодных ламп LEDDriving® HL для фар головного света¹⁾

Светодиодные лампы OSRAM LEDDriving® HL с цветовой температурой 6000 К и холодным белым светом обеспечивают оптимальную видимость на дороге и представляют собой самое удобное решение для перехода на передовые светодиодные технологии освещения. Подходят для замены стандартных ламп дальнего и ближнего света H7, H11 и HB4.

Компания OSRAM предоставляет на лампы LEDDriving® HL гарантию сроком 5 лет²⁾

Преимущества

- Оптимальная видимость и чистый белый свет
- Благодаря повышенной яркости вы видите дальше, распознаете опасности и замечаете дорожные знаки быстрее и вовремя реагируете на них
- Увеличенный световой конус
- Лампы не слепят встречный транспорт благодаря оптимальному светораспределению
- Компактный дизайн обеспечивает совместимость ламп с большинством автомобилей
- Превосходное качество: сделано в Италии



Потрясающая яркость

LEDDriving® HL (9506CW)

Для замены стандартных ламп
ближнего и дальнего света HB4
(12 и 24 В)

LEDDriving® HL (65211CW)

Для замены стандартных ламп
ближнего и дальнего света H11
(12 и 24 В)

LEDDriving® HL (66210CW)

Для замены стандартных ламп
ближнего и дальнего света H7
(12 и 24 В)

1) Данные лампы не имеют разрешения ECE. Их нельзя использовать на дорогах общего пользования.

2) Подробные условия приведены на сайте www.osram.ru/am-guarantee

Применение LEDriving® HL в автомобиле

Применение		Наружное освещение					
		Головной свет					
		Ближний свет	Дальний свет	Противотуманный свет	Стояночный свет/габаритные огни	ДХО	Указатели поворота
Тип транспортного средства							
12 В	– Седан – Купе – Хэтчбек – Универсал – Кабриолет	X	X				
	– минивэн/фургон	X	X				
	– внедорожник	X	X				
	– мотоцикл	X	X				
24 В	– грузовой автомобиль	X	X				
	– жилой автоприцеп	X	X				



Внешний вид автомобиля. Функция ближнего света



Внешний вид автомобиля. Функция дальнего света



Сравнение со стандартными галогенными лампами

OSRAM LEDriving® HL
Светодиодная лампа дальнего и ближнего света

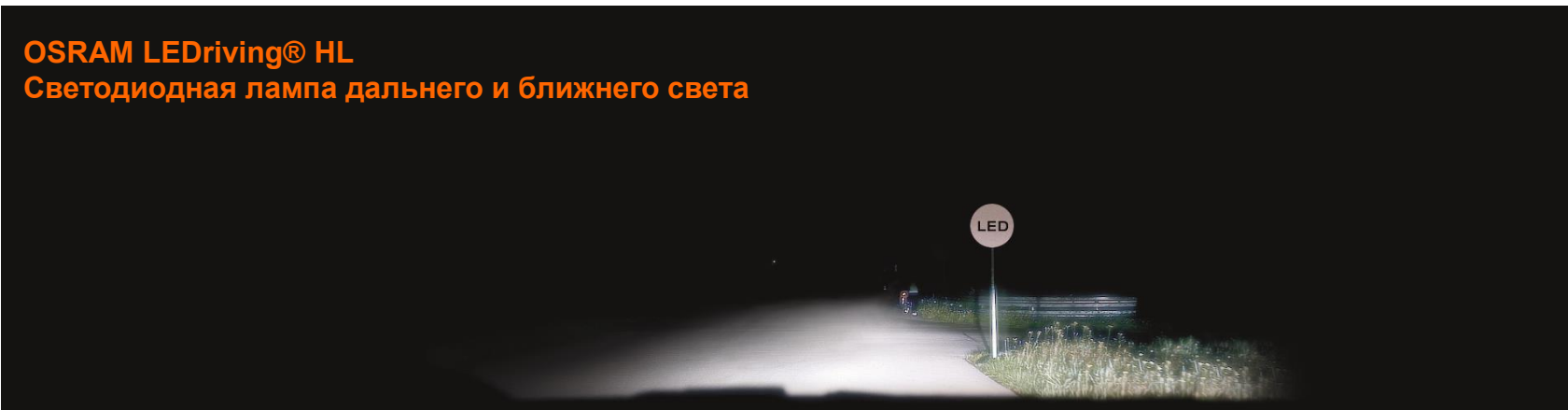

Обычная галогенная лампа



Размеры и содержимое упаковки

≙ HB4

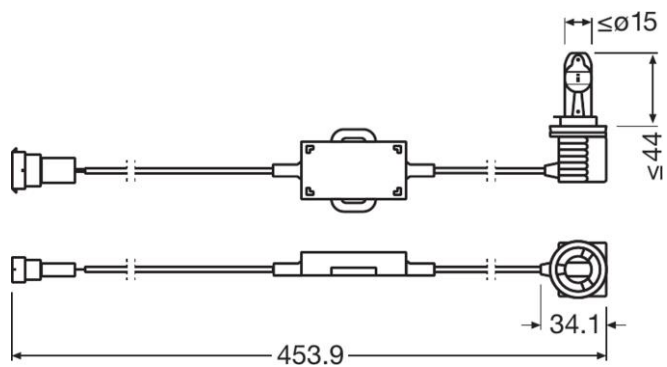

≙ H11

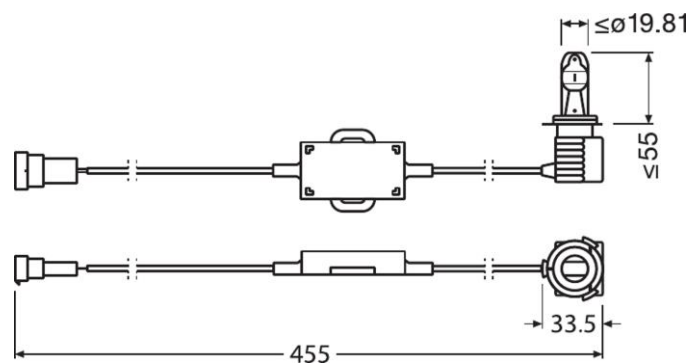

≙ H7

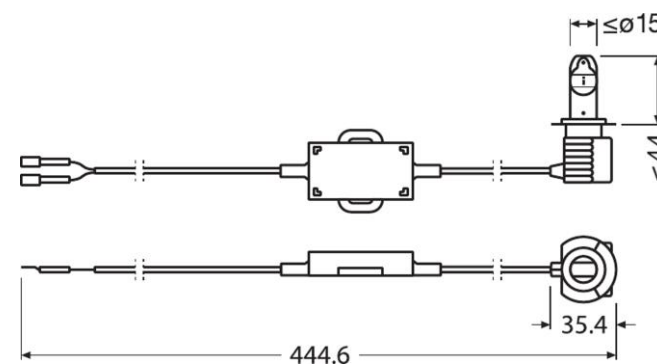

Основные характеристики ламп LEDDriving® HL

Основные технические характеристики

Тип лампы	9506CW	65211CW	66210CW
Тип	≠HВ4	≠H11	≠H7
Цоколь	P22d	PGJ19-2	PX26d
Напряжение	12 В	12 В	12 В
Мощность	14 Вт	14 Вт	14 Вт
Размеры (длина вместе с кабелем)	455 мм	453,9 мм	444,6 мм
Гарантия, лет	5	5	5
Цветовая температура	6000 К	6000 К	6000 К

Данные для заказа

Тип лампы	9506CW	65211CW	66210CW
Тип упаковки	Картонная коробка	Картонная коробка	Картонная коробка
EAN 10	4052899564107	4052899564169	4052899564060
Единица упаковки	2 лампы в комплекте	2 лампы в комплекте	2 лампы в комплекте

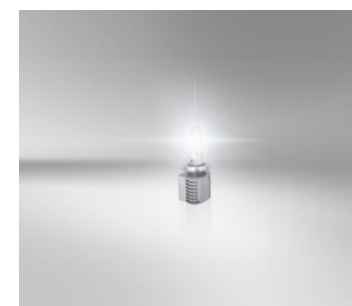
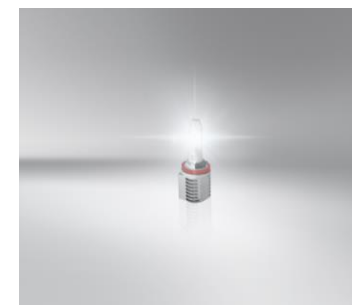
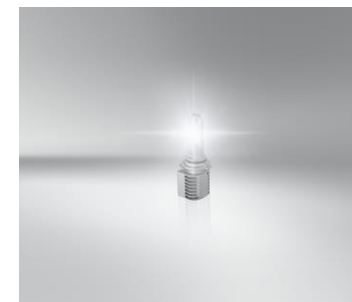

Спасибо!
Успешных вам продаж!